

# Дизайн 060 (Design Pro) LED 800 x 600

Вид спереди

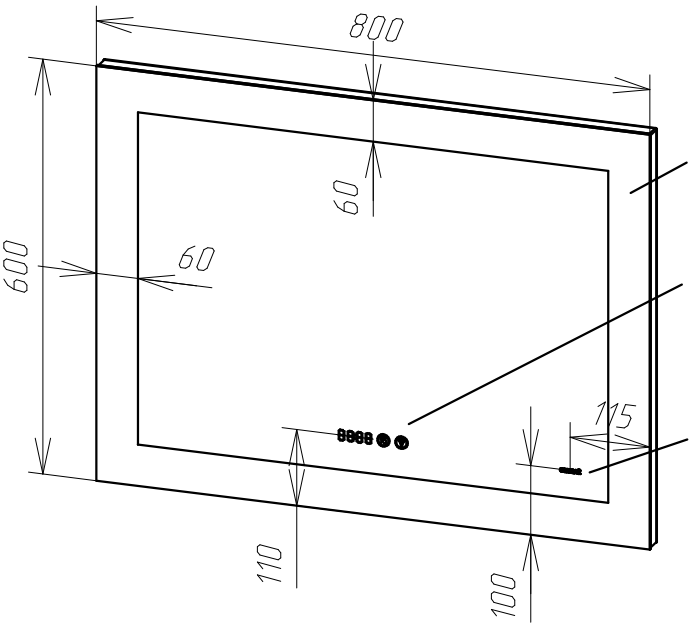

Размеры указаны от края зеркала до центра рисунка

Пескоструйная обработка 60 мм  
(Шаблон)

Часы NX 05B-2

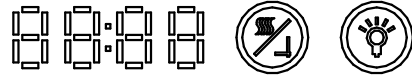

Логотип  
**cersanit**

Вид сзади

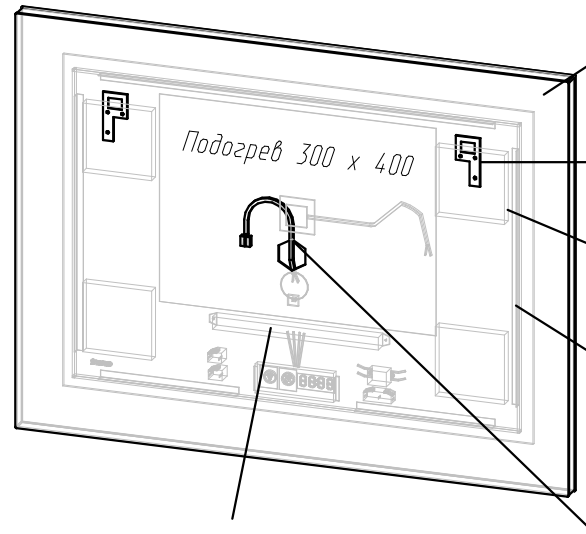

Блок питания IP20, 36W

Короб пластик  
800 x 600 плоский

Навес металлический - 2 шт





МДФ 16 мм квадраты - 4 шт

Светодиодная лента - 2,2 м.п.  
холодная 6000K, 9,6 Вт/м  
монтируется на ПВХ уголки

Провод питания с Клемником

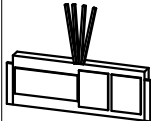
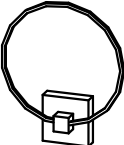
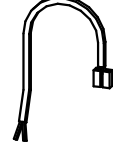
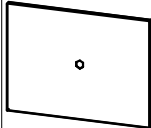
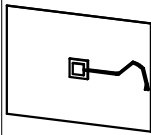
# Дизайн 060 (Design Pro) LED 800x600

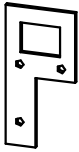
№	Артикул	Наименование материала	Ед. изм.	Расчетное количество
1		Зеркало серебро, 4 мм	кв.м	0,48
2		Кейс картонный Бурый	шт	1
3		Лента светодиодная LED 9,6W холодная	м. п.	2,2
4		МДФ шлифованный с 2х сторон, 16 мм	кв.м	0,04
5		Пластиковый уголок 10x10	м. п.	1,7
6		Своя Этикетка	шт	1
7		Шаблон для Пескостр. обработки	шт	1

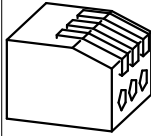
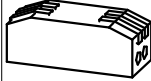
Поз.	Вид	Наименование	Кол.
		Часы NX05B-2	1
		Крепление сетевого шнура	1
		Шнур питания с клемником	1
		Короб Пластик 600x800 плоский	1
		Подогрев для зеркала 220W 300x400	1
		Блок питания 36W, IP20	1
		Металлический навес (Г-образный)	2
		Реле	1
		Соединитель Вага тройной	2
		Соединитель Вага двойной проходной	1