

cersanit

ИНСТРУКЦИЯ ПО МОНТАЖУ ВАНН

ВСЕ ПРОДУМАНО!

КК

See page 4 | См. страницу 4

НЕОБХОДИМЫЕ ИНСТРУМЕНТЫ

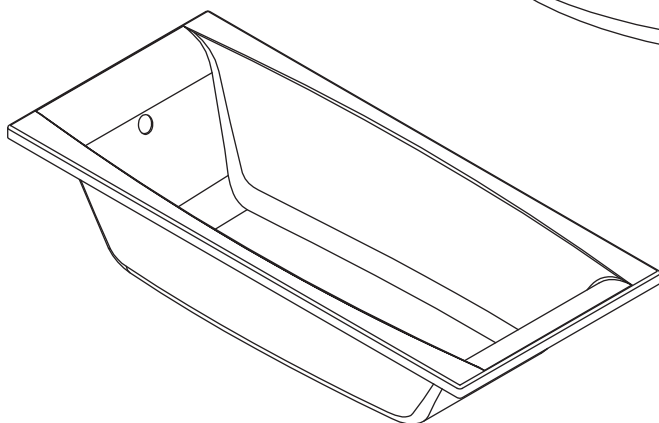
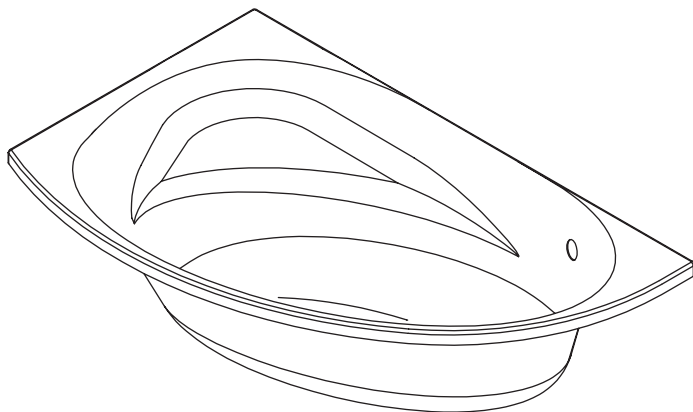
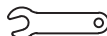
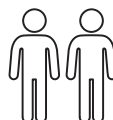
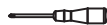
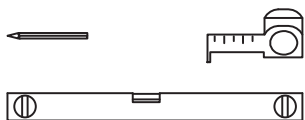

ТИПЫ МОНТАЖА ВАНН

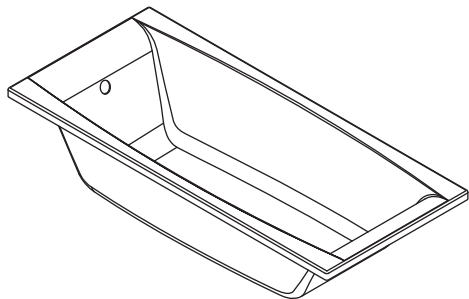

A

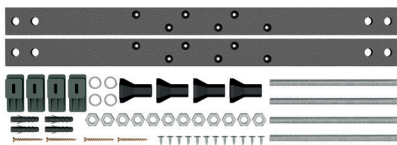

C

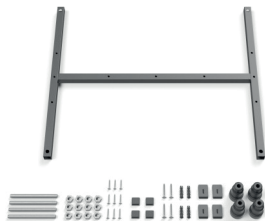

B

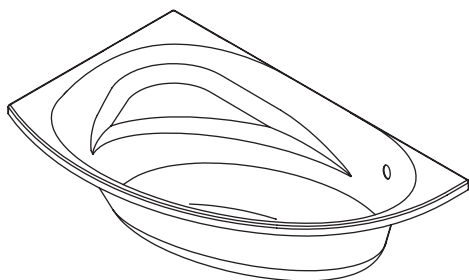
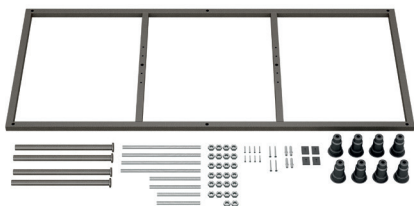

A

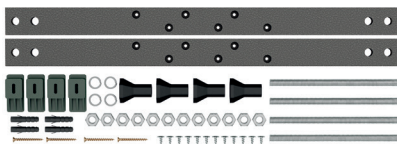

B

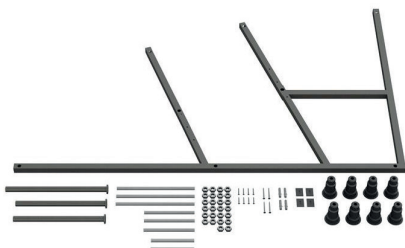

! Производитель вправе изменить комплектацию рам/ножек/каркасов

МОНТАЖ НА НОЖКИ (ПРЯМОУГОЛЬНАЯ ВАННА)

I

Прикрепите пластиковые опоры к планке с помощью шпилек

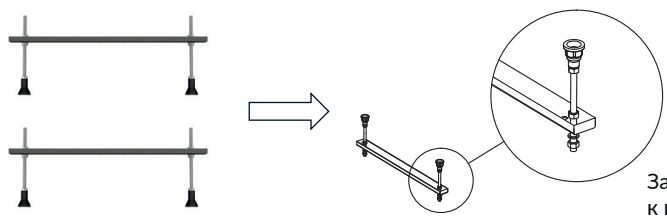

Закрепите шпильки к профилю с помощью гаек

II

Расположите ножки на ванне согласно рекомендации на рисунке

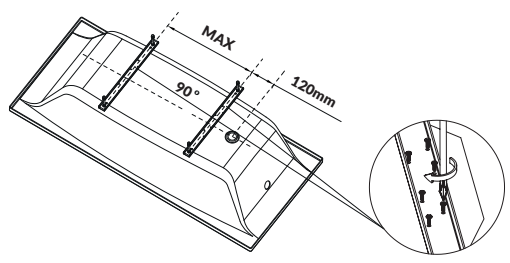

ВАЖНО!!! Рекомендуем использовать отвертку для сохранения целостности изделия.

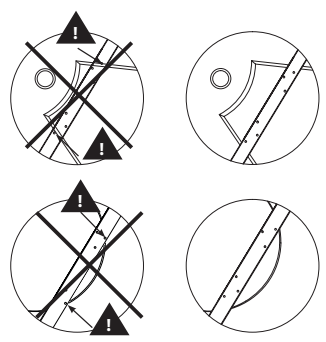

III

Переверните ванну, выставьте по уровню и зажмите гайки с помощью двух ключей

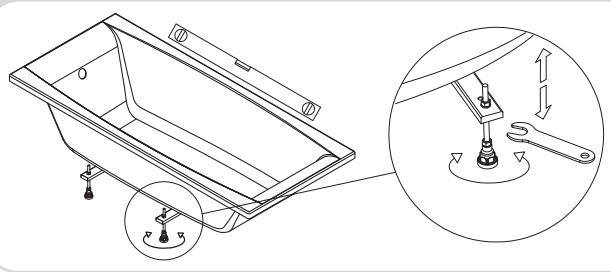

ВАЖНО!!! Прикручивать ножки только к закладной. См. рис. 2, соблюдать рекомендованные расстояния.

! Производитель вправе изменить комплектацию рам/ножек/каркасов

МОНТАЖ НА НОЖКИ (АСИММЕТРИЧНАЯ ВАННА)

I

Прикрепите пластиковые опоры к планке с помощью шпилек

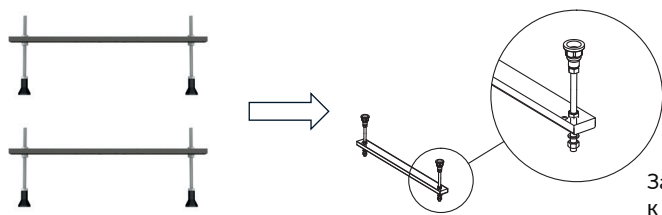

Закрепите шпильки к профилю с помощью гаек

II

Расположите ножки на ванне согласно рекомендации на рисунке

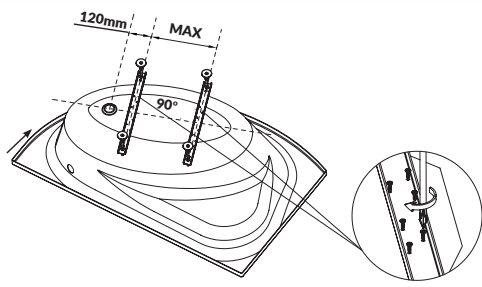

ВАЖНО!!! Рекомендуем использовать отвертку для сохранения целостности изделия.

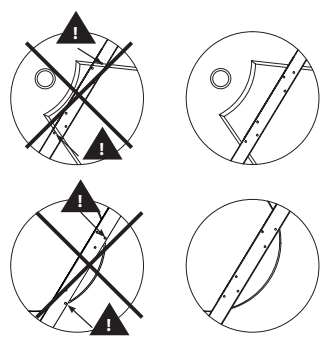

III

Переверните ванну, выставьте по уровню и зажмите гайки с помощью двух ключей

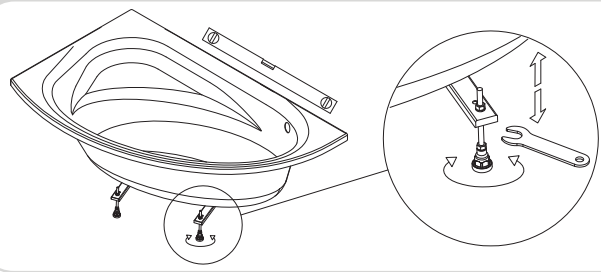

ВАЖНО!!! Прикручивать ножки только к закладной. См. рис. 2, соблюдать рекомендованные расстояния.

! Производитель вправе изменить комплектацию рам/ножек/каркасов

МОНТАЖ НА РАМУ (ПРЯМОУГОЛЬНАЯ ВАННА)

I

Переверните ванну вверх дном и расположите на горизонтальной поверхности

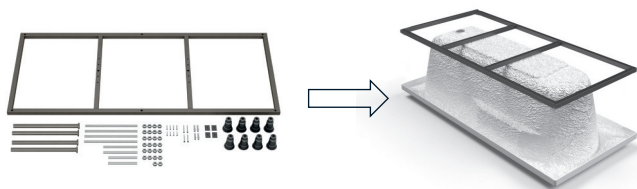

! Рекомендация:
расположить ванную на
подложке из картона или
полиэтилена.

II

Расположите каркас рамы на дне ванны, как показано на рисунке

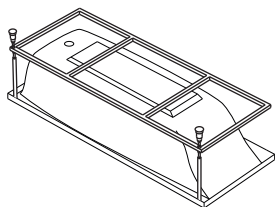

Наденьте стойки на шпильки и вставьте в раму. Не забудьте нанизать гайки.

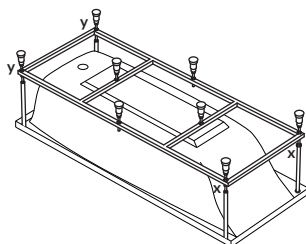

Если в комплектации стойки разной длины, то обозначение на схеме x-короткие, y-длинные.

!

Количество шпилек и ножек может отличаться от указанных на картинках и зависит от комплектации рамы.

III

Регулируйте с помощью гаек высоту стоек таким образом, чтобы основа каркаса плотно лежала на ванне.

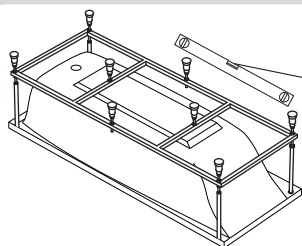

Наденьте пластиковые опоры на шпильки и выровняйте по высоте.

! Производитель вправе изменить комплектацию рам/ножек/каркасов

МОНТАЖ НА РАМУ (ПРЯМОУГОЛЬНАЯ ВАННА)

IV

Зафиксируйте раму каркаса с помощью саморезов к закладной к дну ванны

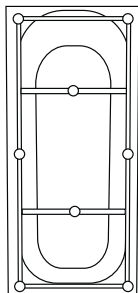
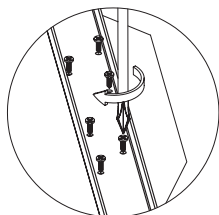

ВАЖНО!!! Рекомендуем использовать отвертку для сохранения целостности изделия.

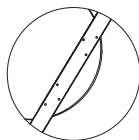
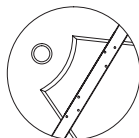

V

Отрегулируйте ванну на каркасе

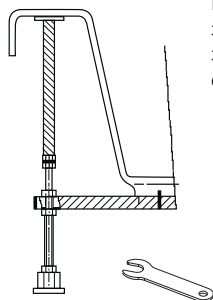

При необходимости можете зафиксировать стойки каркаса к закладным в углах ванны с помощью саморезов длиной не более 16 мм.

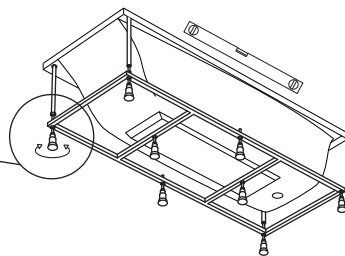
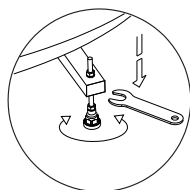

! Производитель вправе изменить комплектацию рам/ножек/каркасов

МОНТАЖ НА РАМУ (УНИВЕРСАЛЬНАЯ ВАННА)

I

Переверните ванну вверх дном и расположите на горизонтальной поверхности

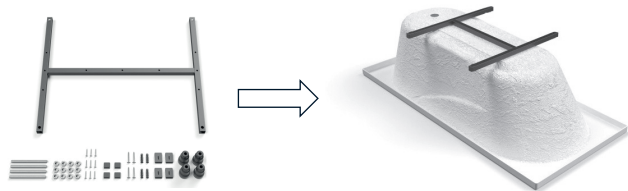

! Рекомендация:
расположить ванну на
подложке из картона или
полиэтилена.

II

Расположите каркас рамы на дне ванны, как показано на рисунке

Закрепите шпильки
к профилю с помощью
гаек

Присверлите раму
к закладной

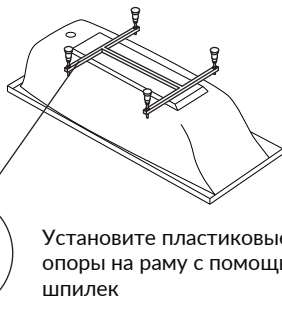
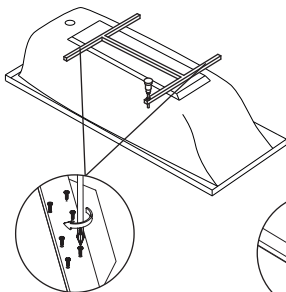

Установите пластиковые
опоры на раму с помощью
шпилек

III

Переверните ванну, выставьте по уровню и зажмите гайки с помощью двух ключей

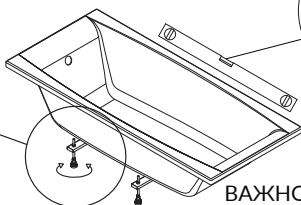
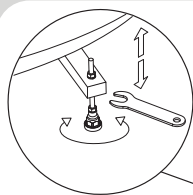

ВАЖНО!!! Рекомендуем использовать отвертку
для сохранения целостности изделия.

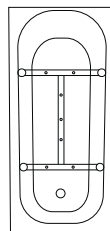

! Производитель вправе изменить комплектацию рам/ножек/каркасов

МОНТАЖ НА РАМУ (АСИММЕТРИЧНАЯ ВАННА)**I**

Переверните ванну вверх дном и расположите на горизонтальной поверхности

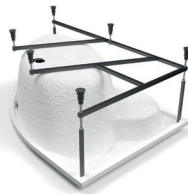
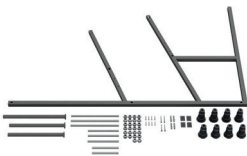

Рекомендация:
расположить ванну на подложке из картона или полиэтилена.

II

Расположите каркас рамы на дне ванны, как показано на рисунке

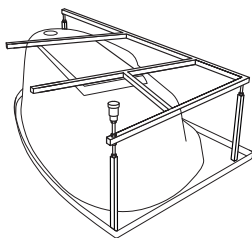

Наденьте стойки на шпильки и вставьте в раму. Не забудьте нанизать гайки.

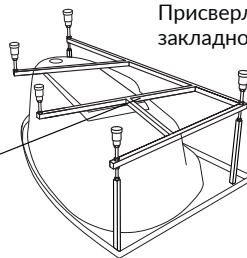

Присверлите раму к закладной

Наденьте пластиковые опоры на шпильки и выровняйте по высоте

ВАЖНО!!! Рекомендуем использовать отвертку для сохранения целостности изделия

III

Переверните ванну, выставьте по уровню и зажмите гайки с помощью двух ключей

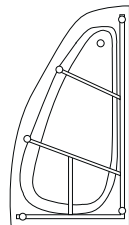
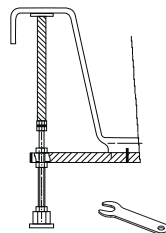
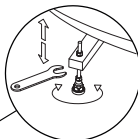
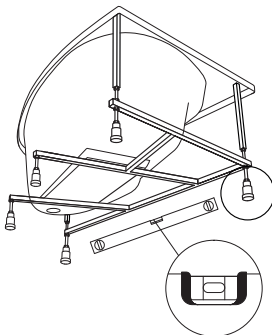

При необходимости можете зафиксировать стойки каркаса к закладным в углах ванны с помощью саморезов длиной не более 16 мм.

! Производитель вправе изменить комплектацию рам/ножек/каркасов

ФИКСАЦИЯ ПРЯМОУГОЛЬНОЙ ВАННЫ К СТЕНЕ ВНЕ ЗАВИСИМОСТИ ОТ ТИПА КАРКАСА

I

Прикрепите держатели к стене

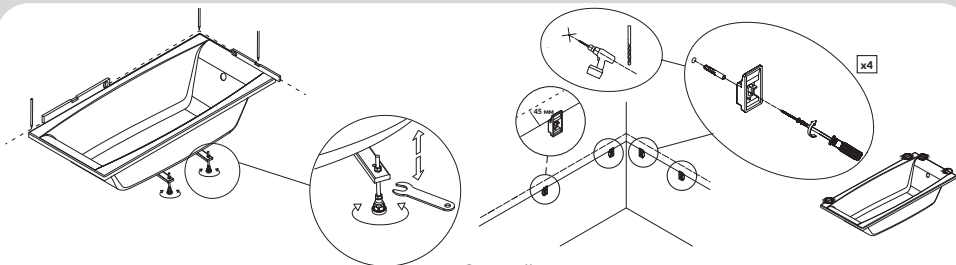

Выверните по уровню,
отрегулируйте ножки

Сделайте метки на стене, отметьте уровень.
Отступите от метки на стене вниз 42-45 мм,
присверлите держатели.
Крепление нужно расположить 2 по короткой
стороне и 2 по длинной.

*Крепления находятся в комплекте с рамой и ножками.

II

Вставьте ванну в крепление. Снимите пленку

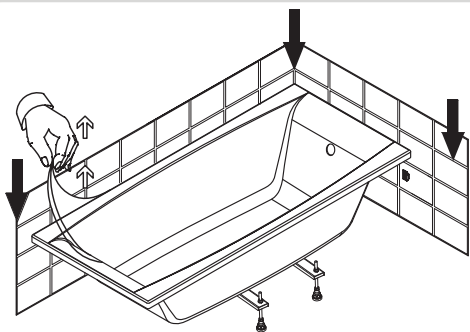

ВАЖНО! Пленку нужно снять до того как
нанесли герметик.

ВАЖНО!! Ванна обязательно монтируется
к стене.

III

Герметизируйте стыки ванны

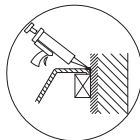

1. Наберите воду в ванну
2. Нанесите герметик между стеной и ванной
3. Оставьте на 24 часа

! Производитель вправе изменить комплектацию рам/ножек/каркасов

ФИКСАЦИЯ АСИММЕТРИЧНОЙ ВАННЫ К СТЕНЕ ВНЕ ЗАВИСИМОСТИ ОТ ТИПА КАРКАСА

I

Прикрепите держатели к стене

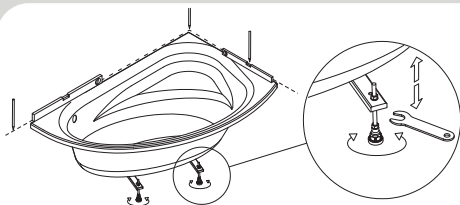

Выровняйте по уровню,
отрегулируйте ножки

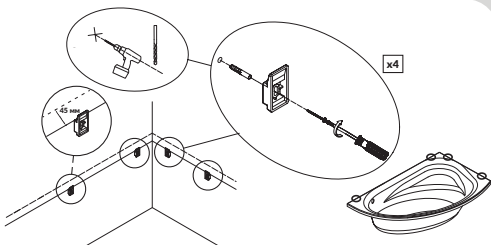

Сделайте метки на стене, отметьте уровень.
Отступите от метки на стене вниз 42-45 мм,
присверлите держатели.
Крепление нужно расположить 2 по короткой
стороне и 2 по длинной.

*Крепления находятся в комплекте с рамой и ножками.

II

Вставьте ванну в крепление. Снимите пленку

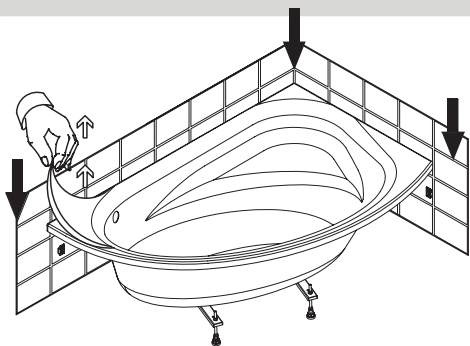

ВАЖНО! Пленку нужно снять до того как
нанесли герметик.

ВАЖНО!! Ванна обязательно монтируется
к стене.

III

Герметизируйте стыки ванны

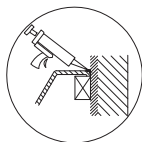

1. Наберите воду в ванну
2. Нанесите герметик между стеной и ванной
3. Оставьте на 24 часа

! Производитель вправе изменить комплектацию рам/ножек/каркасов

Vannalardy ornatu boiynşa NŪSQAULYQ

AIAQTARĜA ORNATU (TIKBŪRYŞTY VANNA/ASIMMETRIIALYQ VANNA)

I. Plastikalyq tirekterdi tüireuiştermen plankağa bekitiñiz

Tüireuişterdi somyndarmen profilge bekitiñiz

II.Aiaqtardy vannağa surettegi üsynysqa säikes ornalastyryñyz

MANÝZDY!!! Önimniñ tütastyğyn saqtau üşin burağyşty paidalanudy üsynamyz.

III.Vannany tönkerip, dengeige qoiyñyz jáne gaikalardy eki kiltpen qysyñyz

MANÝZDY!!! Aiaqtardy tek salmağa burañyz. Suretti qaranyz. 2, üsynylğan qaşyqtıq saqtanyz.

JAQTAUĞA ORNATU (TIKBŪRYŞTY VANNA)

I.Vannany túbın joğary qaratyp tönkerip, köldeneñ betke qoiyñyz.

! Üsynys: vannany kartonnan nemese poliätilennen jasalğan tüğyrğa ornalastyryñyz.

II.Karkastyn jaqtayyn vannanyñ túbine surette körsetilgendei ornalastyryñyz

Tirekterdi tüireuişterge qoiyp, jaqtauğa salyñyz. Somyndardy qataitudy ümytpañyz.

Eger jinaqtamada ár túrli úzyndyqtaғы tirekter bolsa, onda syzbadaғы x-qysqa, y-úzyn degendi bildiredi.

Tüireuişter men aiaqtardyñ sany suretterde körsetilgennen özgeşe boluy mümkin jáne jaqtaudyñ jinaqtamasyna bailanysty.

III.Somyndarmen tirekterdiñ biiktigin karkastyn negizi vannada tyğyz jatatyndai etip retteñiz.

Plastikalyq tirekterdi tüireuişterge qoiyp, biiktigi boiynşa turalanyz.

IV.Karkastyn jaqtayyn buraşaegelermen vannanyñ túbine qaraı salma bölşekke bekitiñiz

MANÝZDY!!! Önimniñ tütastyğyn saqtau üşin burağyşty paidalanudy üsynamyz.

V. Vannany karkasyn retteñiz

Qajet bolsa, úzyndyғы 16 mm-den aspaityn buraşaegeler kömegimen vannanyñ buryštaryndaғы salma bölşekterge karkastyn tirekterin bekituge bolady.

JAQTAUĞA ORNATU (ÁMBEBAP VANNA)

I.Vannany túbın joğary qaratyp tönkerip, köldeneñ betke qoiyñyz.

! Üsynys: vannany kartonnan nemese poliätilennen jasalğan tüğyrğa ornalastyryñyz.

II.Karkastyn jaqtayyn vannanyñ túbine surette körsetilgendei ornalastyryñyz

Tüireuişterdi somynmen profilge bekitiñiz

Jaqtaudy salma bölşekke burañyz

Plastikalyq tirekterdi tüireuiştermen jaqtauğa ornatyñyz

III.Vannany tönkerip, dengeige qoiyñyz jáne gaikalardy eki kiltpen qysyñyz

MANÝZDY!!! Önimniñ tütastyğyn saqtau üşin burağyşty paidalanudy üsynamyz.

JAQTAUĞA ORNATU (ASIMMETRIIALYQ VANNA)

I.Vannany túbın joğary qaratyp tönkerip, köldeneñ betke qoiyñyz.

! Üsynys: vannany kartonnan nemese poliätilennen jasalğan tüğyrğa ornalastyryñyz.

II.Karkastyn jaqtayyn vannanyñ túbine surette körsetilgendei ornalastyryñyz

Tirekterdi tüireuişterge qoiyp, jaqtauğa salyñyz. Somyndardy qataitudy ümytpañyz.

Jaqtaudy salma bölşekke burañyz

Plastikalyq tirekterdi tüireuişterge qoiyp, biiktigi boiynşa turalanyz.

MANÝZDY!!! Önimniñ tütastyğyn saqtau üşin burağyşty paidalanudy üsynamyz.

III.Vannany tönkerip, dengeige qoiyñyz jáne gaikalardy eki kiltpen qysyñyz

Qajet bolsa, úzyndyғы 16 mm-den aspaityn buraşaegeler kömegimen vannanyñ buryštaryndaғы salma bölşekterge karkastyn tirekterin bekituge bolady.

VANNANY QABYRĞAĞA KARKASTYŇ TÜRINE QARAMASTAN BEKITU

I. Üstağyşlardy qabyrğağa bekitiňiz

Dengei boynşa turalaňyz, aiaqtardy retteniz

Qabyrğağa belgiler jasanyz, dengeidi belgileňiz. Qabyrğadağy belgiden 42-45 mm tömen qarai şeginip, üstağyşlardy bürgýläňyz. Bekitkişti qysqa jağynan 2 jäne üzn jağynan 2 ornalastyru gerek.

* Bekitkişter jaqtaumen jäne aiaqtarmen birge keledi.

II.Vannany bekitpege salyňyz. Plenkany şeşip alyňyz

MANYZDY! Plenkany germetik qoldanar aldynda alyp tastaу gerek.

MANYZDY!! Vanna mindetti türde qabyrğağa ornatlady.

Vannanyň jikterin tyğyzdaу

1.Vannağa su tolytryňyz

2.Qabyrğa men vannanyň arasyna tyğyzdağyşty jağyňyz

3.24 sağatqa qaldyryňyz

Öndirüşi jaqtaulardyn/aiaqtardyn/karkastardyn/panelderin jinaqtamasyn özgertuge qüqyly

! Производитель вправе изменить комплектацию рам/ножек/каркасов