

ВСЕ ПРОДУМАНО!

EN KK UZ KA AZ HY

See page 4 | См. страницу 4

I При установке «накладной» раковины, помните, что навесы тумбы выдерживают максимум 25 кг дополнительного веса, помимо веса самой тумбы, столешницы и накладной раковины.



II Крепления необходимо подобрать в зависимости от типа стены (монолит, кирпич и т.д.).

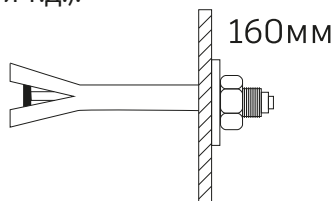

III. Минимальная рекомендованная длина крепления 160мм.

IV Мебель, расположенную на расстоянии ближе 20 см от источника воды (ванна, душ, биде и др.), нужно защитить перегородкой (ширма, штора и др.) во избежание попадания воды. При попадании влаги на поверхность мебели необходимо протереть ее сухой мягкой тканью.

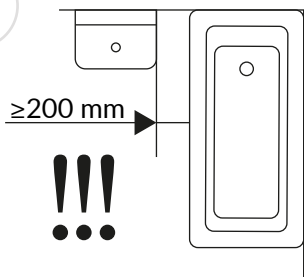

Необходимые инструменты

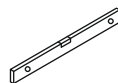

* Производитель оставляет за собой право менять технические модификации изделия, не влияющие на его функциональные характеристики.

V

При разметке отверстий на стене для крепления тумбы и мебельной раковины необходимо предварительно отцентровать раковину на тумбе относительно вертикальной плоскости.

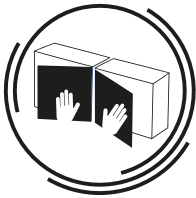

**ПРАВАЯ ИЛИ ЛЕВАЯ
УСТАНОВКА ДВЕРЕК**

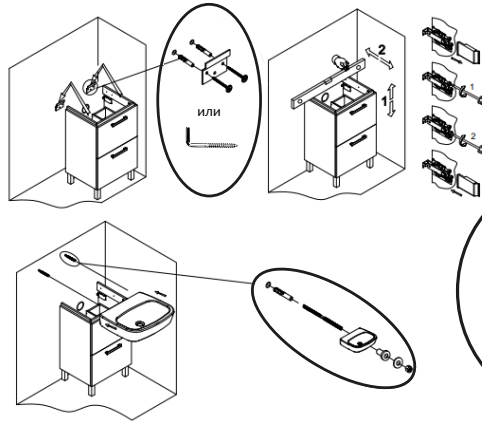

VI

Инструкция по демонтажу уголков

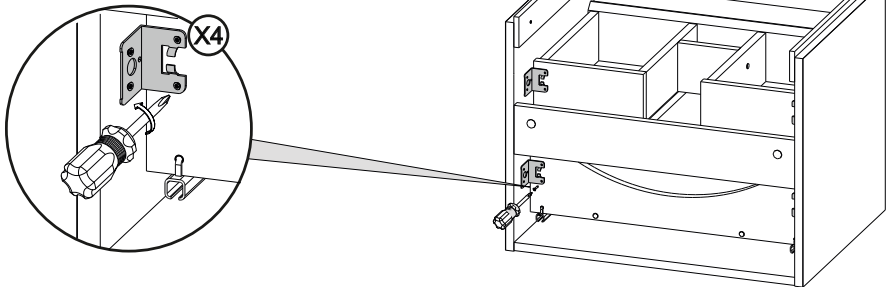

ВАЖНО! Уголки необходимо демонтировать полностью.

VII

Регулировка ящиков

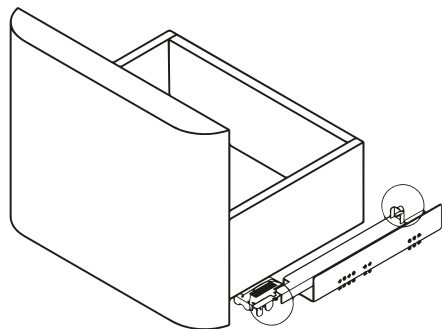

VIII. Регулировка по вертикали

IX

Двери на мебель можно установить с любой стороны — процесс установки идентичен.

X

Регулировка петель

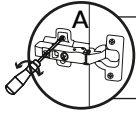

XI. Смещение петли выше/ниже

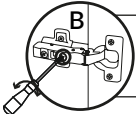

XII. Регулировка фасада вправо/влево

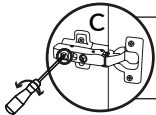

XIII. Регулировка фасада вперед/назад

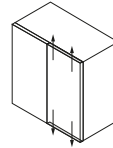

-2
↕
+2

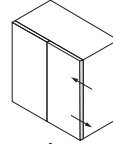

+3 ↔ -5

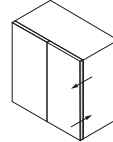

+3,4 ↔ -0,6

XIV

Установка ножек

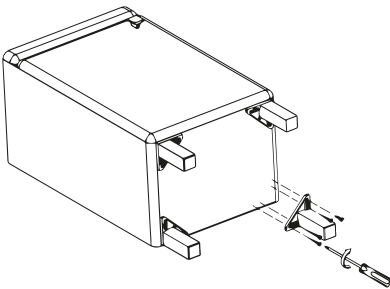

XV

Установка ручек

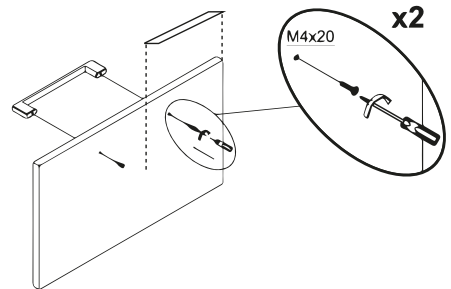

XVI

Крепление PUSH TO OPEN

